



## KEZELÉSI ÚTMUTATÓ



**FSAIF-BL-91FE3 /  
FSOAIF-BL-91FE3  
FSAIF-BL-121FE3 /  
FSOAIF-BL-121FE3  
FSAIF-BL-181FE3 /  
FSOAIF-BL-181FE3**

**Inverteres split rendszerű  
léghkondicionáló berendezés**

Köszönjük, hogy megvásárolta termékünket.  
Kérjük, hogy használat előtt figyelmesen olvassa el a kezelési útmutatóban leírtakat!

## **Biztonsági előírások**

- Tartsa a kezelési útmutatót olyan helyen, hogy a berendezés kezelője könnyen megtalálja.
- Biztonsága érdekében feltétlenül tartsa be az útmutatóban leírt biztonsági előírásokat.
- A berendezés telepítését csak engedéllyel rendelkező képzett klímatechnikai szakember végezheti a telepítési útmutató előírásait betartva!



Vigyázat! Tűzveszély  
Gyúlékony hűtőközeg

### **FIGYELEM!**





A berendezés gyúlékony hűtőközeget (R32) tartalmaz.

A szervizelés csak a készülék gyártójának útmutatásai alapján végezhető.

A javítási és karbantartási munkálatokat csak szakember végezheti tűzveszélyes hűtőközeg kezelésében jártas személy felügyelete mellett.

További részletekért kérjük, ellenőrizze a szervizelési információk részt a telepítési útmutatóban.

### **A berendezésen feltüntetett figyelmeztető jelzések jelentése:**

	<b>Vigyázat!</b>	A készülékben gyúlékony hűtőközeg található. Ha a hűtőközeg szivárog és külső gyújtóhatásnak van kitéve akkor meggyulladhat. Tűzveszély! A kezelési útmutatónak megfelelően dolgozó szakember szükséges a feladathoz. Az információ a kezelési útmutatóban vagy a telepítési útmutatóban megtalálható.
	<b>Figyelem!</b>	A kezelési útmutató tanulmányozása szükséges a használat előtt.
	<b>Figyelem!</b>	A berendezés szervizelését csak szakember végezheti a szerelési útmutató utasításait betartva.
	<b>Figyelem!</b>	
	<b>Figyelem!</b>	A berendezés működtetéséhez, szervizeléséhez szükséges információk a mellékelt kezelési és szerelési leírásokban találhatóak.



## VIGYÁZAT !

- Tűz, robbanás vagy sérülés keletkezésének megelőzése érdekében ne üzemeltesse az egységet, ha ártalmas gázok (beleértve a gyúlékony és a korrozív gázokat) érzékelhetők a berendezés környezetében.
  - Ne telepítse a légkondicionálót tűzhely vagy más fűtőberendezés közelébe.
  - Figyelem! Tilos nyílt égésterű kéménybe kötött gázkészülékkel közös légtérben elhelyezve üzemeltetni a klímaberendezést!
  - Ne próbálja meg a klímaberendezést saját kezűleg felszerelni, javítani, áthelyezni, átalakítani vagy felújítani. A szakszerűtlen beavatkozás áramütést, tüzet stb. okozhat
  - Áramütés, tűz vagy sérülés keletkezésének megelőzése érdekében azonnal kapcsolja ki a berendezést és áramtalanítsa, ha bármilyen szokatlan jelenséget észlel (például égett szagot). Ilyenkor kérjen segítséget a márkaszerviztől vagy a forgalmazótól
  - Tilos a belső elektromos bekötés fedelének felnyitása, vagy eltávolítása.
- VIGYÁZAT NAGYFESZÜLTSG!**
- A berendezés előlapját felemelni, ill. a szűrőket kivenni csak a teljes áramtalanítás után szabad.
  - A berendezést csak az adattáblán megadott tápfeszültségű, földelt hálózatra szabad csatlakoztatni, az előírt kismegszakítón keresztül. Ne földelje a berendezést gázcsövekhez, vízcsövekhez, villámhárítóhoz, és ne kösse telefonföldelésre.
  - Ne működtesse a berendezést sérült elektromos vezetékkel.
  - Ne használjon hosszabbítót, és ne toldja meg a bekötővezetékét.
  - Ne indítsa, ill. ne állítsa le a készüléket az elektromos csatlakozó kihúzásával, ill. bedugásával.
  - Tilos belenyúlni, vagy bármilyen tárgyat beledugni a beltéri, ill. a kültéri egységek befűvő nyílásába! Ezekben az egységekben nagy sebességű ventilátor található. A ventilátorral való érintkezés súlyos balesethez vezet!
  - Az áramütés elkerülése érdekében a berendezés tisztításának, illetve rutinszerű karbantartásának megkezdése előtt kapcsoljuk le a berendezés főkapcsolóját, illetve húzzuk ki a dugót a konnektorból! A tisztítást végezzük a „Készülék tisztítása” rész utasításai szerint.
  - Amennyiben folyadék kerül a berendezésbe, kapcsolja le a biztosítékot, húzza ki a hálózati csatlakozódugót és értesítse a szakszervizt.
  - A tisztításhoz tilos folyadék, vagy aerosol (spray) alapú tisztítószeret, maró hatású tisztítószeret használni!
  - Áramütés veszélye miatt a berendezést tilos vízzel tisztítani.
  - Ne nyúljon a berendezéshez nedves kézzel
  - Ne érintse meg a kültéri, ill. beltéri egység levegőbemenetét vagy alumínium bordáit. Ez sérülést okozhat.
  - Amennyiben hűtőközeg szivárgást észlel, mielőbb értesítse a szakszervizt, és ügyeljen arra, a szivárgó gáz lehetőleg ne kerüljön közvetlenül nyílt lánggal érintkezésbe
  - Ne használja a berendezést védőföldelés nélkül!
  - Ne működtesse a berendezést nedves helyiségekben (mosókonyha, fürdőszoba,...) Ez áramütéshez, vagy a készülék tönkremeneteléhez vezethet.
  - Vihar esetén kapcsolja ki a berendezést és áramtalanítsa.



## **FIGYELEM!**

- Ne tegyen olyan készülékeket a levegő útjába vagy a beltéri egység alá, amelyek nyílt tüzet okoznak. Az égés nem lesz tökéletes, vagy a hőtől deformálódik az egység.
- Ne akadályozza semmi a levegő be- vagy kimeneténél az áramlást. A csökkent légáramlás teljesítménycsökkenést okozhat.
- Ne tegyen semmi olyat a beltéri vagy kültéri egység alá, amit nedvességtől óvni kell. Néha nedvesség csapódik le a levegőben, és csöpöghet.
- Ne álljon vagy üljön a kültéri egységre. A sérülések elkerülése érdekében ne tegyen semmilyen tárgyat az egységre, és ne távolítsa el a ventilátorvédőt.
- Ne működtesse a berendezést a porszűrő nélkül, vagy eltömődött szűrővel.
- A berendezés emberi tartózkodásra szánt helyiségek hűtésére szolgál, ne használja a készüléket speciális célokra.
- Ha hosszabb ideig nem használja a készüléket, akkor kapcsolja le a biztosítékot és húzza ki a hálózati csatlakozódugót.
- Télen a berendezés bekapcsolása előtt min. 6 órával helyezze áram alá a berendezést
- Légkondicionáló berendezés használata közben a helyiséget időnként szükséges kiszellőztetni. Ez különösen fontos, ha egyidejűleg gázzal működő berendezés is üzemel ugyanabban a helyiségben. Máskülönben a helyiség oxigéntartalma veszélyesen lecsökken!
- Ne igyon a beltéri egységben keletkező kondenzvízből!
- Ne irányítsa a kiáramló hideg levegőt közvetlenül magára, állatokra vagy szobanövényekre.
- Ne állítsa a hőmérsékletet nagyon alacsonyra, mert ez betegséghez vezethet, különösen gyerekek ill. öreg emberek esetében.
- Gyermek és cselekvőképességükben korlátozott személyek csak felügyelet mellett kezelhetik a terméket.
- Ez a berendezés nem tartalmaz olyan alkatrészt, melyet a felhasználó szervizelhetne. Mindig hívja a meghatalmazott szervizt, ha javításra van szükség.

## Berendezés leírása

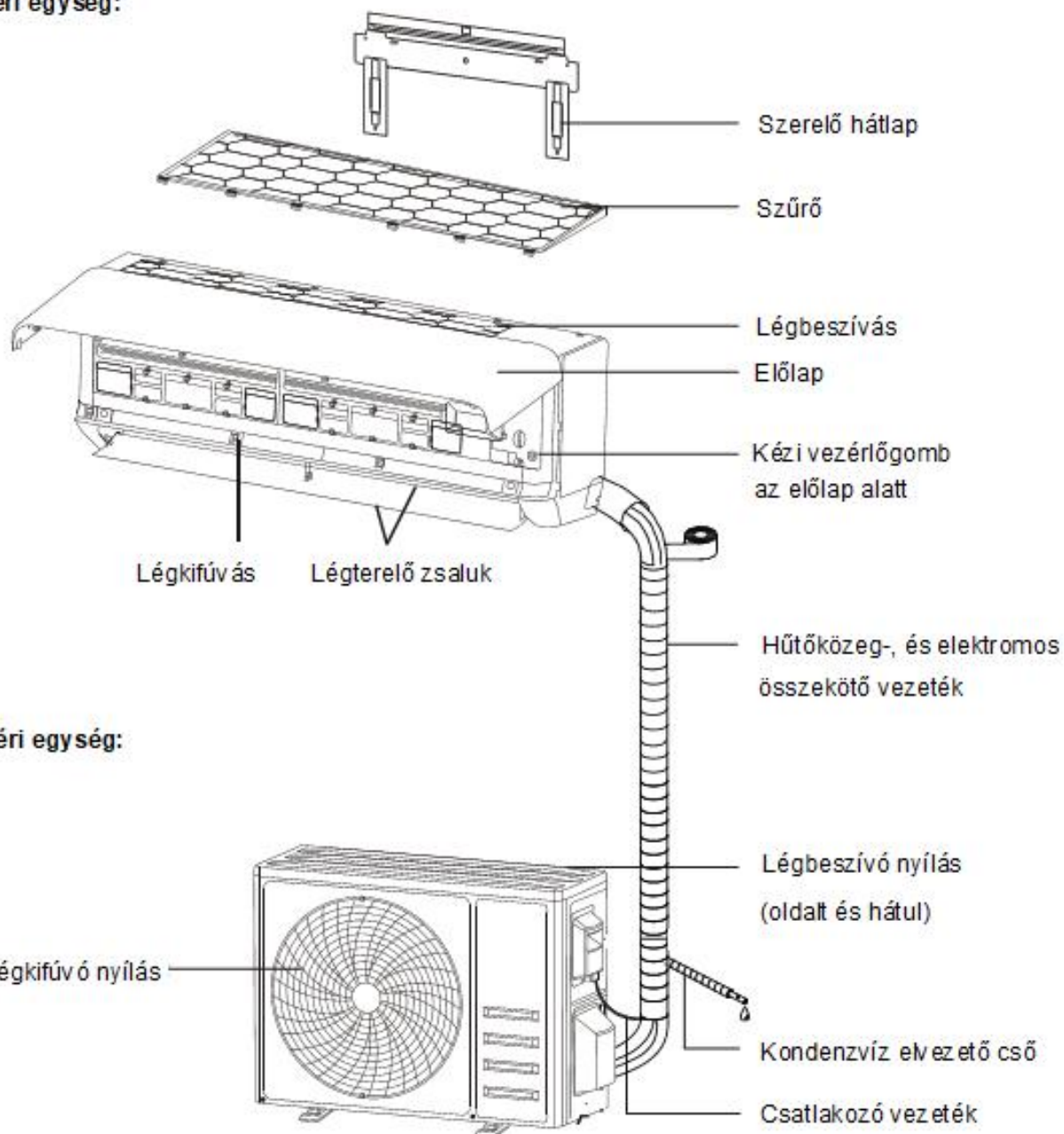

### Beltéri egység:



Az ábra illusztráció, a konkrét berendezés eltérhet ettől.

## Kijelzőpanel



- 1,  **digitális kijelző**  
Kijelzi a beállított hőmérsékletet  
Hiba esetén kijelzi a hiba kódját.
- 2,  **kijelző**  
Kijelez, ha a berendezés időzítve van.
- 3,  **kijelző**  
Kijelez, ha a berendezés éjszakai üzemmódban van.

### **FIGYELEM!**

Amennyiben a digitális kijelző E... , F... vagy P... hibakódot jelez, kapcsolja le a készüléket, majd kb. fél óra múlva, kapcsolja vissza.

Amennyiben továbbra is hibát jelez a kijelző, kapcsolja le a berendezést, áramtalanítsa és forduljon szakszervizhez.

## Kézi működtetés

A készüléket a távirányító elvesztése vagy elem lemerülése esetén ideiglenesen kézzel is működtethetjük.

1. Emelje fel a beltéri egység előlapját, amíg kattantást nem hall és a panel rögzül az adott pozícióban.
2. Nyomja meg egyszer a felemelt panel alatt jobboldalon található ON/OFF feliratú rejtett kapcsolót. Ekkor a berendezés egyszer röviden sípol és működésbe lép az HŰTŐ üzemmód (23°C beállítással és kijelzéssel).
3. Amennyiben a gombot 3 másodpercen belül ismét megnyomja akkor a berendezés kétszer röviden sípol és működésbe lép az FŰTŐ üzemmód (23°C beállítással és kijelzéssel.)
4. A gomb újabb megnyomásával a készülék egyszer hosszan sípol és leáll.

**Kézi működtetés esetén a készüléket sose hagyja felügyelet nélkül!**

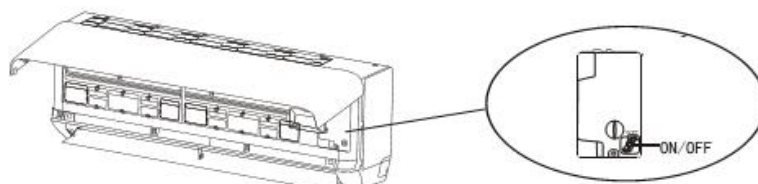

## RG66B4(2H)/BGEF típusú infra távirányító kezelése

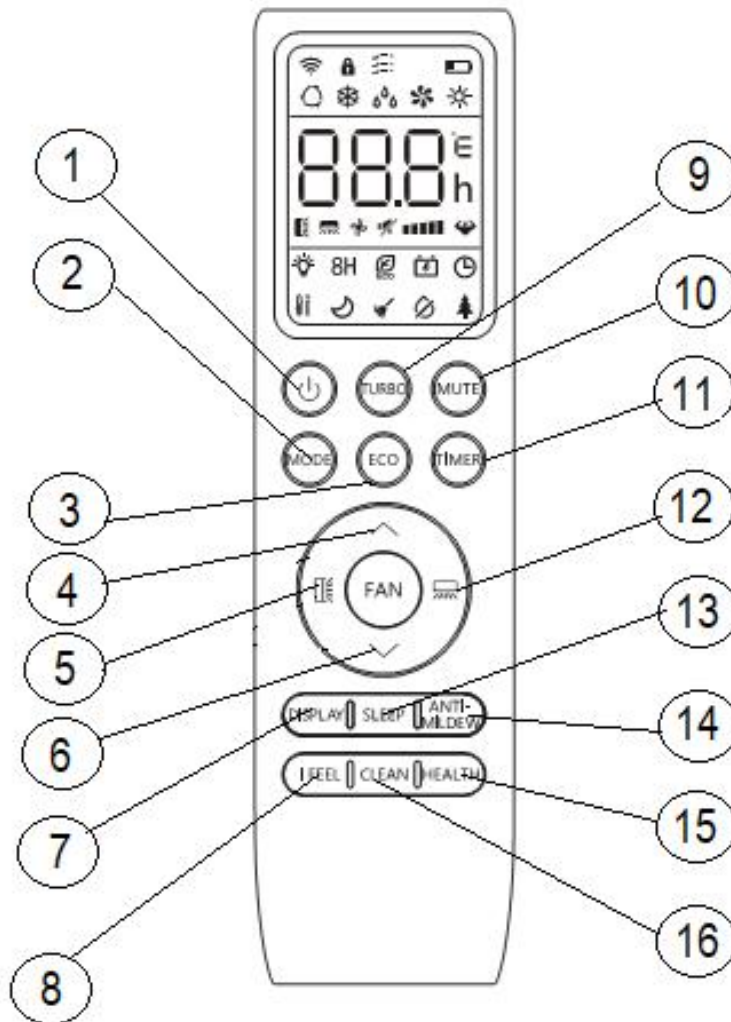

A távirányító használatához irányítsa az infra jeladót a beltéri egységre ügyelve arra, hogy ne legyen a jelek útjában függöny, ajtó vagy egyéb tárgy.

- A legnagyobb hatótávolság körülbelül 8 m.
- Ne ejtse le a távirányítót. Vigyázzon, hogy ne érje nedvesség.
- Ne tegye ki a távirányítót közvetlen napsugárzásnak.
- A jeladón vagy a vevőn lévő szennyeződés az érzékenységet csökkenti. Törölje le a port.
- A kommunikációt megzavarhatja, ha egy elektronikus gyújtóval működő neonlámpa (pl. egy energiatakarékos izzó) van a szobában.
- Ha a távirányító jelei véletlenül egy másik készüléket hoznak működésbe, helyezze át a másik készüléket.

### Elemcsere

(Elem típusa: 2 db AAA R03/LR03)

1. Nyissa ki az elemtartó fedelét.
2. Cserélje ki az elemeket! (ügyeljen a helyes polaritásra)
3. Zárja vissza az elemtartó fedelét.

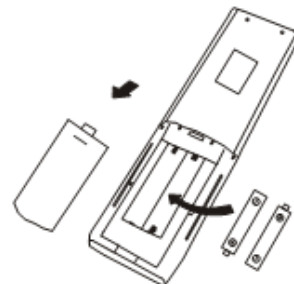

Ha több héten át nem használja a távirányítót, akkor vegye ki az elemeket!

# Távvezérlő gombok és funkcióik

(funkciók részletes leírását az adott fejezeteknél találja)

## 1. KI/BE kapcsoló gomb

Nyomja meg a gombot egyszer a berendezés elindításához.  
A berendezés leállításához nyomja meg újra a gombot.

## 2. Üzem mód váltó gomb (MODE)

Valahányszor megnyomja, üzemmód váltás történik a következő sorrendben:



automatikus üzemmód



(hűtő üzemmód)



(szárító üzemmód)



(„csak-ventilátor” üzemmód)



(fűtő üzemmód)

és újra **AUTO**

## 3. ECO gomb (ECO / 8°C temperáló fűtés)

A gomb megnyomásával lehet bekapcsolni az ECO takarékos üzemmódot. A távirányító kijelzőjén megjelenik a  jelzés.

A berendezés ebben az üzemmódban korlátozza a beállítható hőmérsékletet és automatikusan a tartományon belüli értékre áll.

Hűtésben 26-31°C,

Fűtésben 16-25°C a beállítható tartomány.

A funkció csak hűtő és fűtő üzemmódban használható

A gomb újbóli megnyomásra az ECO üzemmód leáll (az üzemmód az ON/OFF és MODE gomb megnyomásakor is leáll, ill. akkor is, ha a korlátozott tartományon kívüli értéket állít be).

Az ECO gomb 3 másodpercen túli nyomva tartásával kapcsolható be a 8°C temperáló fűtés üzemmód. A távirányító kijelzőjén megjelenik a 8°C és a 8H jelzés.

Ezzel a funkcióval elkerülhető, hogy a helyiség hőmérséklete hosszabb távollét esetén 8°C alá essen.

A gomb újbóli 3 másodpercen túli nyomva tartásával az üzemmód leáll.

## 4. gombok (hőmérséklet és idő beállítása)

A  gomb megnyomásával növelhető a beállított érték (hosszan nyomva tartva az érték gyorsan változik).

A  gomb megnyomásával csökkenthető a beállított érték (hosszan nyomva tartva az érték gyorsan változik).



## **5. gomb (SWING, függőleges légtérelés)**

A  gomb megnyomásával kapcsolhatja be a folyamatos függőleges irányú légtérélést. A gomb újbóli megnyomására a légtérelő megáll a pillanatnyi pozíciójában.

A  gomb 3 másodpercen túli megnyomásával majd többszöri újabb megnyomásával a légtérelés az alábbiak szerint állítható:



## **6. FAN gomb (Ventilátor sebesség beállítása)**

A gomb megnyomásával változtathatja a ventilátor sebességét a következő sorrendben:

	Villog
Automatikus légsebesség:	 
Alacsony zajszintű üzemmód:	 
Alacsony légsebesség:	 
Alacsony-közepes légsebesség:	 
Közepes légsebesség:	 
Középmagas légsebesség:	 
Magas légsebesség:	 
Turbó fokozat:	 



## **7. DISPLAY gomb**

Ennek a gombnak a megnyomásával kikapcsolhatjuk a digitális kijelzőt.

Ekkor a távirányítón is kialszik az  ikon.

A gomb újbóli megnyomására ismét megjelenik a kijelzés

## **8. I FEEL gomb**

Ennek a gombnak a megnyomásával bekapcsolódik a „Follow Me” funkció. A távirányító kijelzőjén megjelenik a  kijelzés.

A gomb újbóli megnyomásával a funkció kikapcsolható.

A távirányítót ilyenkor úgy kell elhelyezni, hogy az infra jeladó a beltéri egység felé irányuljon.

A funkció 2 óra elteltével automatikusan törlődik.

A „Follow Me” funkció esetén a távirányító az általa érzékelt környezeti hőmérséklet-értéket időközönként elküldi a beltéri egységnek. A beltéri egység ezt az értéket is figyelembe veszi a működése közben, optimalizálva ezzel a tartózkodási zóna hőmérsékletét és növelve a komfortérzetet.

## **9. TURBO gomb**

Ha hűtés ill. fűtés üzemben megnyomja ezt a gombot, a berendezés „gyorshűtési” ill.

„gyorsfűtési” üzemre kapcsol. A távirányító kijelzőjén megjelenik a  jelzés.

A gomb újbóli megnyomásával az üzemmód kikapcsolható. A ventilátor a legmagasabb fokozatra kapcsol.

A funkció nem használható párátlanító üzemmód közben,

## **10. MUTE gomb (Alacsony zajszint / teljesítményfelvétel korlátozás)**

Ezzel a gombbal kapcsolhatja a berendezést alacsony zajszintű üzemmódba.

Ekkor a beltéri ventilátor a legalacsonyabb fokozatra kapcsol,

a távirányítón megjelenik az  ikon.

A funkció nem használható párátlanító üzemmód közben.

A „FAN”, „TURBO” és „MUTE” gomb megnyomásával az üzemmód törlődik.

A MUTE gomb 3 másodpercen túli nyomva tartásával kapcsolhatja be a teljesítményfelvétel

korlátozást. A kijelzőn megjelenik villogva az előző beállítás (Pl.: L3) és az  ikon, ekkor a MUTE gomb újbóli többszöri rövid megnyomásával választhat a kívánt beállítások között:

L3, L2, L1, OF

Majd 2 másodperc múlva a beállítást rögzíti a beltéri egység és a kijelzés visszatér a korábbihoz. A funkció kikapcsolásához válassza az „OF” beállítást.



Ezzel a funkcióval csökkentheti a berendezés maximális áram- ill. teljesítmény felvételét három különböző szintre: L3 ~ 80%; L2 ~50%; L1 ~30%

## **11. TIMER gomb (Időzítés)**

### Időzített bekapcsolás:

A berendezés kikapcsolt állapotában megnyomva ezt a gombot aktiválhatja az időzített bekapcsolást.

A távirányító kijelzőjén villog az  ikon és az előző bekapcsolási időzítés pl.: 60h

A  és  gombok használatával állítsa be a kívánt időintervallumot. Az idő 0 és 10 óra között félórás lépésekben állítható, 10 és 24 óra között pedig óránkénti lépésekben.

A TIMER gomb újbóli megnyomásával elküldheti a parancsot a beltéri egységnek. Ezután a MODE gombbal állítsa be a kívánt üzemmódot, a FAN gombbal a kívánt



légsebességet és a  és  gombokkal a hőmérsékletet.

Az időzítés a TIMER gomb újbóli megnyomásával törölhető.

### Időzített kikapcsolás:

A berendezés bekapcsolt állapotában megnyomva ezt a gombot aktiválhatja az időzített kikapcsolást.

A távirányító kijelzőjén villog az  ikon és az előző kikapcsolási időzítés pl.: 60h

A  és  gombok használatával állítsa be a kívánt időintervallumot. Az idő 0 és 10 óra között félórás lépésekben állítható, 10 és 24 óra között pedig óránkénti lépésekben.

A TIMER gomb újbóli megnyomásával elküldheti a parancsot a beltéri egységnek.

Az időzítés a TIMER gomb újbóli megnyomásával törölhető.

## **12. gomb (SWING, vízszintes légterelés)**

A  gomb megnyomásával kapcsolhatja be a folyamatos vízszintes irányú légterelést.

A gomb újbóli megnyomására a légterelő megáll a pillanatnyi pozíciójában.

A gomb 3 másodpercen túli megnyomásával majd többszöri újbóli megnyomásával a légterelés az alábbiak szerint állítható:

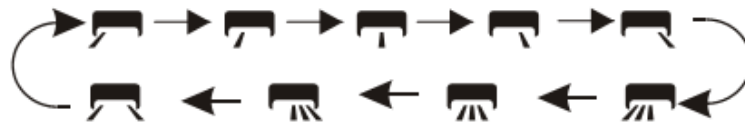

## **13. SLEEP gomb**

Ezzel a gombbal lehet bekapcsolni az éjszakai üzemmódot.

Ekkor a hőmérséklet egy előre beállított hőmérsékletgörbe szerint alakul.

A beltéri egység kijelzőjén megjelenik a  ikon, majd 15 másodperc múlva kialszik a hőmérséklet kijelzés.

A funkció csak hűtő és fűtő üzemmódban használható.

Az éjszakai üzemmód 10 óra elteltével automatikusan törlődik és a berendezés az előző beállítás szerint működik tovább. (a távirányítón azonban továbbra is látható lesz a  ikon)

A gomb újbóli megnyomásával azonnal törölhető az üzemmód.

## **14. ANTI-MILDEW gomb (Hőcserélő kiszáritó funkció)**

A hűtő és páratlanító üzemmód közben az ANTI-MILDEW gomb megnyomásával aktiválhatja a hőcserélő kiszáritó funkciót. A funkció aktív állapota esetén a berendezés kikapcsolása után a beltéri ventilátor még ~15 percig keringteti a levegőt kiszáritva ezzel a beltéri egység hőcserélőjét, majd a berendezés automatikusan kikapcsol.

A funkció bekapcsolt aktív állapotát a  ikon jelzi a távirányítón.

A funkció mindaddig aktív állapotban marad amíg újból meg nem nyomja az ANTI-MILDEW gombot.

A hőcserélő kiszáritásával csökkenthető a berendezés belső felületének gombásodása és a baktériumok megtelepedése ill. a kellemetlen szagok kialakulása.

## **15. HEALTH gomb**

Ezzel a gombbal kapcsolhatja be/ki az Ionizátor és az UV fény funkciókat.

## **16. CLEAN gomb**

A berendezés kikapcsolt állapotában ezzel a gombbal kapcsolható be az „Aktív tisztító funkció”.

A távirányítón a  ikon jelenik meg, a beltéri egységen pedig az „AC” felirat.

Ez a funkció lehetővé teszi a berendezés hatékony tisztán tartását. Megakadályozza a belső felület penészesedését és a baktériumok, gombák elszaporodását.

A funkció a távirányító CLEAN gombjával indítható. (Kijelzés a beltéri egységen: AC)

A funkciót bekapcsolva a készülék először hűtési üzemben erőteljes kondenzvíztermelésbe kezd, „lefagyasztja” a hőcserélőt, majd átvált fűtő üzemmódra és leolvasztva a keletkezett jeget lemossa azt. Ezután a hőcserélőt magas hőfokra melegíti és hosszú ideig ezen a hőfokon tartva teljesen kiszárítja, „sterilizálja”. A folyamat időtartama: ~30 perc. A folyamat végén a berendezés automatikusan kikapcsol.

A tisztító funkció a folyamat közben is leállítható a CLEAN gomb újbóli megnyomásával, vagy a



KI/BE kapcsoló gomb megnyomásával is. A funkció befejezésekor vagy törlésekor a berendezés 2 szeri sípoló hangot ad.

Figyelem!

Az „Aktív tisztító funkció” működése közben a helyiség jelentősen felmelegedhet!

A funkció használat nem javasolt 30°C szobahőmérséklet, sem 30°C feletti külső hőmérséklet, sem 5°C alatti külső hőmérséklet esetén.

A funkció használatára kb. 3 havonta lehet szükség.

## **Egyéb üzemmódok bekapcsolása:**

### **Billentyűzár:**

A MODE és a TIMER gombok 2 másodpercig való együttes nyomva tartásával bekapcsolhatja, ill. kikapcsolhatja a billentyűzár funkciót.

A távirányító kijelzőjén megjelenik a  jelzés .

### **"Simogató szellő" funkció**

Ezt a funkciót a FAN és a MUTE gombok 3 másodpercig való együttes nyomva tartásával kapcsolhatja be hűtési üzemmódban. A távirányítón a  ikon jelenik meg.

A funkciót használva a levegő a berendezés légterelő lamelláin található apró furatokon keresztüláramolva, tökéletesen elosztva, „simogató szellőként” jut a helyiségbe, elkerülve ezzel kellemetlen légáramlatot és huzathatást.

### **°C és °F átváltás:**

Tartsa lenyomva a TURBO gombot 5 másodpercen túl az átváltáshoz

## A távvezérlő egység kijelzéseinek elnevezése és funkciója



8.8 °E

Szám kijelző: A beállított hőmérsékletértéket mutatja, ill. időzítéskor az időértéket

 - automata üzemmódjelző
  -hűtés
  -párátlanítás
  -ventilátor
  -fűtés



Jelez, amikor a távirányító jelet továbbít a beltéri egység felé.



Jelzi a függőleges automatikus légterelést



Jelzi a vízszintes automatikus légterelést.



Jelzi a TURBO üzemmódot



Az elemek alacsony töltöttségét jelzi.



Billentyűzár kijelzése



Jelez, ha a berendezés időzítve van



Alacsony zajszintű üzemmód kijelzése



Éjszakai üzemmód kijelzése



„Follow Me” funkció kijelzése



Ventilátorfokozat kijelzése



Az ECO funkció kijelzése.



A 8°C temperáló fűtés kijelzése



"Simogató szellő" funkció



Korlátozható teljesítményfelvétel



Aktív tisztító funkció



Hőcserélő kiszáritó funkció







UV és Ionizátor funkció



Kijelző panel bekapcsolt állapota





## Automata üzemmód

Ha a légkondicionáló berendezést AUTO üzemmódba állítja , akkor a helység hőmérsékletétől és a beállított hőmérséklettől függően automatikusan választ a hűtő, fűtő és ventilátor üzemmódok közül. A rendszer bizonyos időközönként automatikusan megismétli a beállítás kiválasztását, hogy a szoba hőmérsékletét a felhasználó által beállított szinten tarthassa.

1. Csatlakoztassa a berendezést az áramforráshoz.
2. A légkondicionáló elindításához nyomja meg az  KI/BE kapcsoló gombot
3. A MODE gombbal válassza az automata üzemmódot 
4. A hőmérséklet beállító gombokkal állítsa be a kívánt hőmérsékletet.
5. Válassza ki a kívánt ventilátor fokozatot.
6. A berendezés a szobahőmérsékletnek megfelelően kiválasztja a megfelelő üzemmódot. A berendezés kompresszora csak kb. 3 perc múlva kezd működni.
7. A légkondicionáló berendezés leállításához nyomja meg ismét a  KI/BE kapcsoló gombot

Amennyiben az AUTO üzemmód nem megfelelő magunk is beállíthatjuk a kívánt üzemmódot.

## Hűtés, fűtés és „csak ventilátor” üzemmódok

1. A légkondicionáló elindításához nyomja meg az  KI/BE kapcsoló gombot
2. A MODE gombbal válassza ki a HŰTÉS (  ), FŰTÉS (  ) vagy VENTILÁTOR (  ) üzemmódot.
3. Hőmérséklet beállító gombokkal, állítsa be a kívánt hőmérsékletet (ventilátor üzemmódban ennek nincs szerepe)
4. A ventilátor sebességét a FAN gombbal választhatja meg.
5. A berendezés kompresszora csak kb. 3 perc múlva kezd működni
5. A légkondicionáló berendezés leállításához nyomja meg ismét a KI/BE kapcsoló gombot



### **Megjegyzés a FŰTÉS üzemmóddal kapcsolatban**

- Mivel a klímaberendezés oly módon fűti a helyiséget, hogy a kültéri levegőből elvont hőt a belső térbe szállítja, ezért, ha a kültéri hőmérséklet alacsonyabb a fűtési teljesítmény egyre csökken. Ha a fűtőhatás elégtelen, ajánlott a légkondicionáló berendezés használata mellett egy másik fűtési mód alkalmazása is.
- Fűtő üzem közben a kültéri egységen jég keletkezhet, ami a fűtési teljesítményt csökkenti. Ilyenkor a rendszer jégtelenítő (leolvasztó) működésre kapcsol, hogy a jeget eltávolítsa, ez a művelet 4-10 percig tarthat, ezalatt a kültéri és beltéri ventilátorok leállnak, a beltéri egységben szünetel a meleg levegő befűvése.

### **Megjegyzés a HŰTŐ üzemmóddal kapcsolatban**

- Hűtési üzemben a berendezés 20°C belső hőmérséklet alatt csak a magas ventilátor fokozaton és teljesen nyitott légterelő állás mellett használható!
- Amennyiben a külső és belső hőmérséklet is alacsony a berendezést ne használja tartósan, hűtő üzemmódban mert lefagyhat a beltéri egység hőcserélője.

## Szárító üzemmód



1. A légkondicionáló elindításához nyomja meg az  KI/BE kapcsoló gombot
2. A MODE gombbal válassza a Párátlanító üzemmódot 
3. Üzem mód váltó gombbal válassza ki a Párátlanító (DRY) üzemmódot
4. Hőmérséklet beállító gombokkal, állítsuk be a kívánt hőmérsékletet.
5. A ventilátor sebesség nem állítható. A sebességét a berendezés automatikusan alacsony fokozatra állítja.
6. A légkondicionáló berendezés leállításához nyomja meg ismét a KI/BE kapcsoló gombot

## **Időzítés beállítása**

### Időzített bekapcsolás:

A berendezés kikapcsolt állapotában megnyomva ezt a gombot aktiválhatja az időzített bekapcsolást.

A távirányító kijelzőjén villog az  ikon és az előző bekapcsolási időzítés pl.: 60h

A  és  gombok használatával állítsa be a kívánt időintervallumot. Az idő 0 és 10 óra között félórás lépésekben állítható, 10 és 24 óra között pedig óránkénti lépésekben.

A TIMER gomb újbóli megnyomásával elküldheti a parancsot a beltéri egységnek.

Ezután a MODE gombbal állítsa be a kívánt üzemmódot, a FAN gombbal a kívánt

légsebességet és a  és  gombokkal a hőmérsékletet.

A beltéri egység kijelzőjén az  ikon jelenik meg.



A készülék a beállított időintervallum eltelte után automatikusan bekapcsol

Az időzítés a TIMER gomb újbóli megnyomásával törölhető.

### Időzített kikapcsolás:

A berendezés bekapcsolt állapotában megnyomva ezt a gombot aktiválhatja az időzített kikapcsolást.

A távirányító kijelzőjén villog az  ikon és az előző kikapcsolási időzítés pl.: 60h

A  és  gombok használatával állítsa be a kívánt időintervallumot. Az idő 0 és 10 óra között félórás lépésekben állítható, 10 és 24 óra között pedig óránkénti lépésekben.

A TIMER gomb újbóli megnyomásával elküldheti a parancsot a beltéri egységnek.

A beltéri egység kijelzőjén az  ikon jelenik meg.

A készülék a beállított időintervallum eltelte után automatikusan kikapcsol

Az időzítés a TIMER gomb újbóli megnyomásával törölhető.

Megjegyzés: Időzítéskor az egyes gombok megnyomása között ne teljen el 4 másodpercnél hosszabb idő!

Nem állíthat be egyszerre Be és Kikapcsolási időzítést.

A beállított időzítések csak egyszeri ki- vagy bekapcsolásra vonatkoznak.

**A beállítható időzítés felső határa 24 óra.**



## Éjszakai üzemmód (SLEEP)

Nyomja meg a SLEEP gombot az éjszakai üzemmódbekapcsoláshoz.

A beltéri egység kijelzőjén megjelenik a  ikon, majd 15 másodperc múlva kialszik a hőmérséklet kijelzés.

Ekkor a hőmérséklet egy előre beállított hőmérsékletgörbe szerint alakul kellemes hőmérsékletet biztosítva az alváshoz.

A funkció csak hűtő és fűtő üzemmódban használható.

Az éjszakai üzemmód 10 óra elteltével automatikusan törlődik és a berendezés az előző beállítás szerint működik tovább. (a távirányítón azonban továbbra is látható lesz a  ikon)

A gomb újbóli megnyomásával azonnal törölhető az üzemmód.

## Légáram beállítása

### Függőleges légterelés

A berendezés bekapcsoláskor automatikusan beállítja a légáram-irányt a működési üzemmódnak megfelelően.

Amennyiben más irányt szeretne beállítani, használja a

 gombot.

A gomb megnyomásával kapcsolhatja be a folyamatos függőleges irányú légterelést.

A gomb újbóli megnyomására a légterelő megáll a pillanatnyi pozíciójában.

A  gomb 3 másodpercen túli megnyomásával majd többszöri újabb megnyomásával a légterelés az alábbiak szerint állítható:

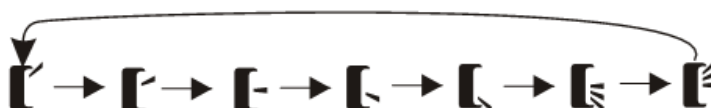
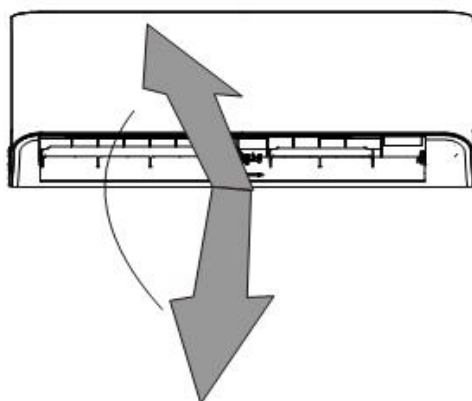

### Vízszintes légterelés

A  gomb megnyomásával kapcsolhatja be a folyamatos vízszintes irányú légterelést.

A gomb újbóli megnyomására a légterelő megáll a pillanatnyi pozíciójában.

A gomb 3 másodpercen túli megnyomásával majd többszöri újabb megnyomásával a légterelés az alábbiak szerint állítható:

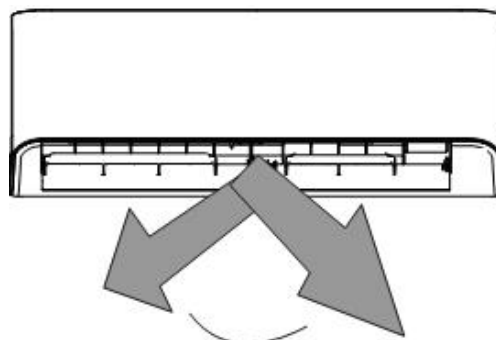

### **Figyelem!**

- Ne működtesse huzamosabb ideig a légkondicionálót lefelé irányított légáramlással hűtő vagy légszárító módban, mert párakicsapódás keletkezhet a függőleges légtelelő lemezekben.
- Ne irányítsa a kiáramló hideg levegőt közvetlenül magára.
- Amennyiben olyan légtelelési irányt választ, ami gátolja a hűtési vagy fűtési funkciót, a készülék automatikusan módosíthatja a beállítást.
- Ne mozgassa kézzel a függőleges és vízszintes légtelelő zsalukat, mert könnyen meghibásodhat a mozgató mechanika. Ha bármiféle rendellenesség tapasztalható, kapcsolja ki a légkondicionálót, majd kapcsolja vissza.
- A légkondicionáló újraindítását követő kb. 10 másodpercig mozdulatlan marad a függőleges légtelelőzsalu.
- A távszabályzóval történő leállítás után a függőleges légtelelő zsalu automatikusan bezáródik.

## **A készülék tisztítása**

**Tisztítás előtt a berendezést ki kell kapcsolni és áramtalanítani!**

### **A beltéri egység és a távirányító tisztítása:**

Száraz ronggyal töröljük le a beltéri egységet és a távvezérlőt. A készüléket vízzel tisztítani nem szabad.

Ha a beltéri egység nagyon szennyezett, akkor emeljük le az előlapot, mely így hideg vízzel könnyen lemosható.

Visszahelyezés előtt alaposan szárítsuk meg.

A távvezérlő egységet soha ne töröljük le nedves ronggyal.

A berendezés tisztításához tilos vegyi anyaggal kezelt törölkendőt használni.

A tisztításhoz tilos benzint, oldószereket, súrolóport, illetve hasonló szereket használni.

Ezek hatására a műanyag felület megrepedhet, deformálódhat.

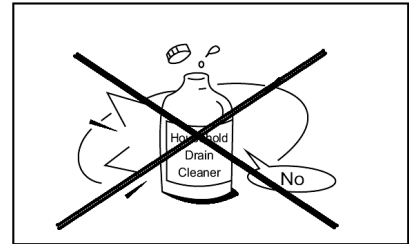

### **A kültéri egység tisztítását és karbantartását legalább évente 2 alkalommal szakszerviznek kell elvégeznie!**

#### **A porszűrő tisztása:**

1. Állítsa le a berendezést és áramtalanítsa.
2. Fogja meg és húzza felfelé a szűrő két fogantyúját az ábra szerint majd emelje ki a szűrőt
3. A porszűrőt tisztítsa meg porszívóval vagy langyos vízzel! Ha túl vastag a porréteg, használjon finom szűrű kefére a tisztításhoz és tisztítsa a szűrőt sűrűbben.
4. Tisztítás után szárítsa meg a szűrőt és tegye vissza a helyére. Először a szűrő alsó végét illessze a helyére majd pattintsa vissza a rögzítőfüleknek.

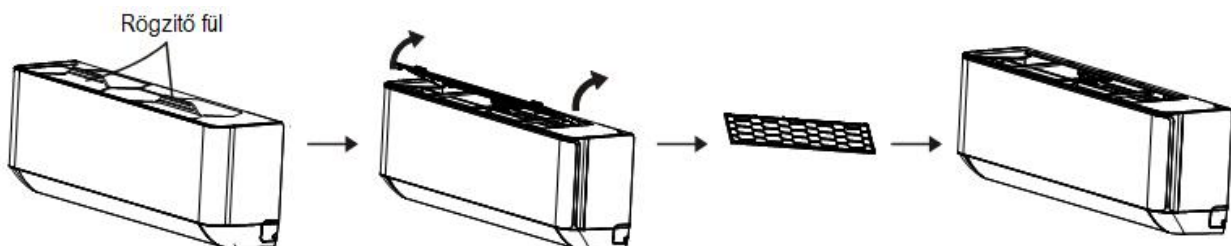

### **A finomszűrők tisztítása:**

1. Állítsa le a berendezést.
2. Emelje fel a berendezés előlapját mindkét alsó sarkánál fogva. Emelje egy pontig, ahol rögzítve marad. Amikor eléri ezt a pontot az előtét lap kattánva, megáll. Ne erőltesse az előlap feljebb emelését.
3. Vegye ki a finomszűrőket a keretükből és tisztítsa meg porszívóval.
4. Végül tegye vissza a finomszűrőt és zárja vissza a fedelet!

### **Megjegyzés:**

- A porszűrőt tisztítsa legalább 2 hetente!
- A finomszűrőket tisztítsa havonta! (A finomszűrők élettartama 6-12 hónap.)

Szűrőtisztítás után helyezze ismét áram alá a berendezést.

#### **Figyelem!**

Az elkoszolódott szűrő jelentősen csökkentheti a készülék teljesítményét.

### **Amennyiben a berendezést előreláthatóan hosszabb ideig nem fogja használni:**

A klímaberendezés mindig fogyaszt áramot, még akkor is, ha nem működik.

Ha hosszú ideig nem fogja használni a klímaberendezést (például tavasszal vagy ősszel), akkor tegye a következőket:

1. Működtesse a készüléket ventilátor üzemmódban 2-3 órán keresztül, hogy a berendezés belseje kiszáradjon.
2. Állítsa le a berendezést és áramtalanítsa.
3. Távolítsa el az elemeket a távvezérlőből

#### **Üzembe helyezés előtt ellenőrizze a következőket:**

- Ellenőrizze, hogy a légtérelő lemezek szabadon mozoghatnak-e.
- Ellenőrizze, hogy a légszűrő a helyén van-e!
- Ellenőrizze, hogy a kültéri egység légbeszívó és légkifúvó nyílása ne legyen eltömődve, letakarva.
- Télen a berendezés bekapcsolása előtt min. 6 órával helyezze áram alá a berendezést

## **Speciális funkciók:**

### **WIFI csatlakoztatás**

A berendezés interneten keresztül mobiltelefonnal is vezérelhető a beépített WIFI adaptor segítségével a helyiségben már meglévő vezeték nélküli hálózaton keresztül.

(Telepítést és működtetést részletesebben lásd a „WIFI funkció használati útmutató”-ban)

A WIFI vezérléssel kapcsolatban vegye figyelembe az alábbiakat:

- Előfordulhat, hogy a termék nem használható minden IOS / Android verzióval.
- A vezeték nélküli WIFI hálózati kialakítások különbözőségei és egyes Wifi router beállítások miatt előfordulhat, hogy nem lehetséges a berendezés csatlakoztatása az adott WIFI hálózathoz. Ebben az esetben használjon másik WIFI hotspotot.  
Az alkalmazás speciális körülményeire való tekintettel, a gyártó a termék kompatibilitásával kapcsolatban nem vállal felelősséget.
- Bizonyos hálózati szituációkban előfordulhat, hogy a vezérlés végrehajtása a megszokottól hosszabb időt vesz igénybe. Esetenként hosszabb idejű szolgáltatáskimaradás is lehetséges
- A telefonverziók frissítésekor az APP ideiglenesen, de akár hosszabb időn keresztül is elérhetetlenné válhat.
- Az APP-ban található funkciók nem érhetőek el minden berendezésen, ill. a berendezés nem minden funkciója érhető el a WIFI vezérlésen keresztül
- A WIFI vezérelhetőség egy kiegészítő funkció, aminek esetleges kiesése, megszűnése, az applikációban lévő funkciók változása vagy megszűnése esetén az ezekből eredő károkért nem vállalunk felelősséget.
- A WIFI funkció kiesése a klímaberendezés alapvető működését nem befolyásolja, a funkció kiesésére hivatkozva a berendezés cseréje nem kérhető,

### **„Simogató szellő” funkció:**

Ezt a funkciót használva a levegő a berendezés légterelő lamelláin található apró furatokon keresztüláramolva, tökéletesen elosztva, „simogató szellőként” jut a helyiségbe, elkerülve ezzel kellemetlen légáramlatot és huzathatást. A funkció csak hűtési üzemben használható.

### **Aktív tisztító funkció:**

Ez a funkció lehetővé teszi a berendezés hatékony tisztán tartását. Megakadályozza a belső felület penészesedését és a baktériumok, gombák elszaporodását.

A funkció a távirányító CLEAN gombjával indítható. (Kijelzés a beltéri egységen: AC)

A funkciót bekapcsolva a készülék először hűtési üzemben erőteljes kondenzvíztermelésbe kezd, „lefagyasztja” a hőcserélőt, majd átvált fűtő üzemmódra és leolvasztva a keletkezett jeget lemossa azt. A hőcserélőt 56°C-ra forrósítja fel és hosszú ideig ezen a hőfokon tartva kiszárítja és „sterilizálja”. A folyamat időtartama: ~30 perc! A folyamat végén a berendezés automatikusan kikapcsol.

A tisztító funkció a folyamat közben is leállítható a CLEAN gomb újbóli megnyomásával, vagy a



KI/BE kapcsoló gomb megnyomásával is. A funkció befejezésekor vagy törlésekor a berendezés 2 szeri sípoló hangot ad.

Figyelem!

Az „Aktív tisztító funkció” működése közben a helyiség jelentősen felmelegedhet!

A funkció használat nem javasolt 30°C szobahőmérséklet, sem 30°C feletti külső hőmérséklet, sem 5°C alatti külső hőmérséklet esetén.

A funkció használatára kb. 3 havonta lehet szükség.

### **„UV Sterilizáló lámpaegység**

A berendezés belsejében elhelyezett UV lámpaegység ultraibolya sugarak (UV-C) kibocsátásával hatékonyan segíti a levegő sterilizálását és a berendezésen átáramló levegő szagtalanítását. Hatékonyan pusztítja a baktériumokat, vírusokat és gátolja a gombák megtelepedését.

Figyelem! Ne nézzen bele közvetlenül az UV fénybe mert szem és bőrkárosodást okozhat!

### **"Cold Plasma" iongenerátor**

Ez egy speciális ionizátor, amely negatív és pozitív ionokat generál egyszerre (túlsúlyban negatív ionokat), melyek segítségével nagy hatékonysággal fertőtleníti és egyben szagtalanítja a rajta áthaladó levegőt. (A létrehozott negatív oxigén ionok elpusztítják a velük érintkező különféle kórokozókat, baktériumokat, gombákat, stb.) Egyben segíti az apró porszemcsék, pollenek kiszűrését. A negatív ionok többsége kellemes közérzetet biztosít.

### **„Hideg katalitikus” szűrő :**

A hideg katalitikus szagtalanító finomszűrő egy speciális (aktív szén alapú) bevonattal ellátott szűrő, mely nagy hatékonysággal távolítja el a levegőből a kellemetlen szagokat és az egészségre veszélyes gázokat (formaldehideket, szerves oldószereket, stb...)

### **„Silver ion” szűrő :**

A Silver Ion szűrő bevonata nagyon kisméretű ezüst részecskéket, ezüstionokat tartalmaz. Az ezüstionok érintkezve a kórokozókkal, baktériumokkal behatolnak azok sejtszerkezetébe, és meggátolva növekedésüket, illetve szétroncsolják a szerkezetüket, így a szűrő nagy hatékonysággal fertőtleníti és felfrissíti a keresztuláramló levegőt, elpusztítva a kórokozókat, baktériumokat, penészgombákat.

### **„Kihelyezett érzékelés” (FOLLOW ME) funkció :**

A „Follow Me” funkció esetén a távirányító az általa érzékelt környezeti hőmérséklet-értéket időközönként elküldi a beltéri egységnek. A beltéri egység ezt az értéket is figyelembe veszi a működése közben, optimalizálva ezzel a tartózkodási zóna hőmérsékletét és növelve a komfortérzetet.

Helyezze a távirányítót a kívánt helyre, irányítsa a beltéri egység felé és nyomja meg az I FEEL

gombot. A távirányítón megjelenik a  szimbólum.

A gomb újbóli megnyomásával a funkció kikapcsolható.

A funkció 2 óra elteltével automatikusan törlődik.

### **Automatikus újraindulás:**

Áramszünet esetén a készülék működése leáll. Az áram visszatérése után a készülék automatikusan újraindul az áramszünet előtti alapvető beállításoknak megfelelően.

Az újraindulási memória az alábbi alapbeállításokra terjed ki:

- Üzem mód (Hűt/Fűt/Párátlanít/Vent/Auto)
- Ventilátor fokozat
- Beállított hőmérséklet
- Swing (folyamatos automatikus légterelés)

### **8°C ill. temperáló fűtés**

Ezzel a funkcióval elkerülhető, hogy a helyiség hőmérséklete hosszabb távollét esetén 8°C alá essen. (Figyelem! Ez a funkció áramkimaradás után nem indul újra automatikusan, ilyenkor 18°C fűtési funkció lesz érvényben)

### **Alacsony zajszintű üzemmód**

Nyomja meg a távirányító MUTE gombját ennek az üzemmódnak az aktiválásához, ekkor a beltéri ventilátor egészen alacsony zajszinttel működik, a távirányító kijelzőjén megjelenik a  jelzés.

(Figyelem, a berendezés teljesítménye is nagymértékben lecsökken)

### **ECO üzemmód:**

A berendezés ebben az üzemmódban korlátozza a beállítható hőmérsékletet és automatikusan a tartományon belüli értékre áll.

Hűtésben 26-31°C,

Fűtésben 16-25°C a beállítható tartomány.

A funkció csak hűtő és fűtő üzemmódban használható

Ha utólag a korlátozott tartományon kívüli értéket állít be, akkor a funkció törlődik

### **TURBO funkció:**

A klímaberendezés TURBO üzemmódra állítva a lehető legrövidebb idő alatt éri el a kívánt szobahőmérsékletet, a ventilátor a legmagasabb fokozatra kapcsol.

### **Swing le/fel és jobbra balra**

A távirányító megfelelő gombjaival kiválasztható a függőleges ill. a vízszintes irányú automatikus folyamatos légterelési funkció.

### **Billentyű zár**

A MODE és a TIMER gombok 3 másodpercig való együttes nyomva tartásával bekapcsolhatja,

ill. kikapcsolhatja a billentyűzár funkciót. A távirányító kijelzőjén megjelenik a  jelzés .

Ekkor a távvezérlő egység nem fogad el parancsot, így elkerülhetjük a beállítások véletlen megváltoztatását.

### **Négyirányú automatikus légterelés (3D Swing)**

A távirányító megfelelő gombjaival automatikusan beállítható a légterelés iránya, ill. kiválasztható az automatikus folyamatos légterelési funkció mind a négy irányban (le- fel, ill. jobbra- balra)

### **Kikapcsolható kijelzőpanel**

A beltéri egység kijelzője elsötétíthető a DISPLAY gomb megnyomásával, hogy ne zavarja az alvást. A távirányító bármely gombjának megnyomásakor a kijelzés ismét megjelenik, majd kis idő után elsötétül.

### **Hőcserélő kiszárító funkció**

A hűtő és páratlanító üzemmód közben az ANTI-MILDEW gomb megnyomásával aktiválhatja a hőcserélő kiszárító funkciót. A funkció aktív állapota esetén a berendezés kikapcsolása után a beltéri ventilátor még ~15 percig keringteti a levegőt kiszárítva ezzel a beltéri egység hőcserélőjét, majd a berendezés automatikusan kikapcsol.

A funkció bekapcsolt aktív állapotát a  ikon jelzi a távirányítón.

A funkció mindaddig aktív állapotban marad amíg újból meg nem nyomja az ANTI-MILDEW gombot.

A hőcserélő kiszárításával csökkenthető a berendezés belső felületének gombásodása és a baktériumok megtelepedése ill. a kellemetlen szagok kialakulása.

### **Korlátozható teljesítményfelvétel**

Ezzel a funkcióval lehetősége van csökkenteni a berendezés maximális áram- ill. teljesítmény felvételét három különböző szintre olyan időszakban amikor erre szüksége van az épület csúcsterhelésének csökkentése érdekében.

A kijelzőn megjelenő beállítás értelmezése:

L3 ~80%, L2 ~50%, L1~30%, OF-korlátozás kikapcsolva

### **Növelt hatékonyságú egyszerűen kezelhető mosható porszűrő**

A porszűrő az eddigiektől eltérően a berendezés felső beszívó felületén található. Az előlap kinyitása nélkül könnyen kiemelhető és tisztítható.

### **Komfortos hűtés**

A berendezés hűtési üzemben a működési paraméterei megfelelő megválasztásával igyekszik elkerülni a levegő túlzott kiszáraitását

### **Erőteljes, gyors hűtés és fűtés**

A berendezés a működés kezdeti szakaszában automatikusan nagy teljesítményre kapcsolva rövid idő alatt eléri a kívánt hőmérsékletet.

Hűtésben az első 30 perc alatt erőteljesen csökkenti a befűjt levegő hőmérsékletét(17°C), míg fűtésben az első 60 perc alatt erőteljesen megnöveli azt (40°C)

(ezek az értékek csak megfelelően betervezett, komfort célra használt berendezéseknél teljesülnek)

### **GOLDEN FIN bevonatú hőcserélők**

Beltéri egységen: A speciális bevonat hatékonyan gátolja a beltéri egység hőcserélőjén a különböző baktériumok és gombák megtelepedését és elszaporodását.

Kültéri egységen: Az új bevonatnak köszönhetően a kondenzátor élettartama jelentősen megnövekedhet, a bevonat véd az eső és egyéb korróziós hatásokkal szemben. Hőszivattyús üzemben csökkenhet a leolvasztási idő, javul a hőátadás és az energiahatékonyság.

### **AI Inverter vezérlési algoritmus:**

A berendezés a hűtő ill. fűtő teljesítményét automatikusan szabályozza az igénynek megfelelően a kompresszor fordulatszámának és a ventilátorok sebességének az eddigiektől lényegesen precízebb és összehangoltabb változtatásával. Segítségével sokkal gyorsabban éri el a kívánt hőmérsékletet a berendezés, amivel jelentős energiamegtakarítás érhető el a normál légkondicionálókkal szemben.

### **Kültéri csepptálcafűtés:**

Fűtő üzemben garantálják a gyors és biztonságos leolvasztást, a keletkező cseppvíz eltávolítását.

### **„iReady” időzítő rendszer**

(Csak WIFI vezérlésen keresztül érhető el.)

Használatával lehetőség nyílik arra, hogy a készülék egy adott időpontra automatikusan a megfelelő időpontban elkezdje a működését és a beállított időpontra biztosítsa a helyiségben a kívánt hőmérsékletet.

### **Heti program-időzítés**

(Csak WIFI vezérlésen keresztül érhető el.)

Beállítható akár 11 programozási művelet a hét különböző napjaira ismétlődve vagy akár csak egyszeri alkalomra az adott napon.

## Üzemeltetési körülmények

Hűtési üzemmód	Külső hőmérséklet: -15°C ~ 53°C Szobahőmérséklet: 17°C ~ 32°C
Fűtési üzemmód	Külső hőmérséklet: -25°C ~ 30°C Szobahőmérséklet: 0°C ~ 30°C
Szárítási üzemmód	Külső hőmérséklet: -15°C ~ 53°C Szobahőmérséklet: 17°C ~ 32°C

**Ezen tartományok túllépése a készülék rendellenes működéséhez ill. tönkremeneteléhez vezethet.**

**A működési tartományok túllépése esetén a berendezésre a garancia érvényét veszti!**

- Amennyiben a légkondicionálót a fent felsoroltaknál magasabb hőmérsékletre használják, a beépített védőáramkör kikapcsolhatja a működését a berendezés tönkremenetelének megakadályozása érdekében.
- Hűtés és szárítás üzemmódban, ha a berendezést a fent felsoroltaknál alacsonyabb hőmérsékleten használják, a beltéri egység hőcserélője lejegesedhet, mely a készülék tönkremenetelét is okozhatja.
- Ne használja ezt a berendezést más célra, csak hűtésre, fűtésre, páramentesítésre, vagy a szobai levegő keringetésére normál lakásokban.
- Ha a berendezést magas páratartalom mellett hosszabb ideig használja, lecsapódás alakulhat ki a beltéri egység felületén, és a víz az alatta levő tárgyakra csepeghet. (Magas páratartalomnak számít a 80%-os vagy előtti érték). Ilyen esetben használja a ventilátor magas fokozatát és teljesen nyitott légterelőállást.
- **Hűtési üzemben a berendezés 20°C belső hőmérséklet alatt csak a magas ventilátor fokozaton és teljesen nyitott légterelő állás mellett használható!**
- **Amennyiben a külső és belső hőmérséklet is alacsony a berendezést ne használja huzamosabb ideig, mert lejegesedhet a beltéri egység hőcserélője.**
- **A helyiségben a relatív nedvességtartalom maximum 80% lehet.**

### **FIGYELEM !**

**A készülék karbantartását a Garancia jegyben előírt sűrűségben, de legalább évente kétszer szakszervíznek kell elvégeznie, és a garanciajegyen feltüntetnie!**

**A karbantartás hiánya a garancia megszűnésével jár!**



## Hibák és hibaforrások

Mielőtt hívná a szervizt, vagy szerelőt, ellenőrizze a következőket:

Ismételjük meg az ellenőrzést!	<p><u>A berendezés nem működik</u></p> <ul style="list-style-type: none"> <li>- Kiegyezett a biztosító, az áramköri megszakító lekapcsolt.</li> <li>- Lemerültek az elemek a távvezérlőben.</li> <li>- Be van állítva az időzítés.</li> </ul> <p><u>A hűtés vagy a fűtés nem megfelelő</u></p> <ul style="list-style-type: none"> <li>- A kültéri egység légbeszívó vagy légkifúvó nyílása eltömődött.</li> <li>- A beltéri egység légszűrője eltömődött a portól.</li> <li>- A zsaluelem nem megfelelő helyzetben áll.</li> <li>- A ventilátor sebessége alacsonyra van állítva.</li> <li>- A hőmérséklet beállítás túl magas, vagy túl alacsony.</li> </ul>
--------------------------------	---

Ezek nem hibák.	<ul style="list-style-type: none"> <li>- „CL” kijelzés jelenik meg a berendezés kijelzőjén A berendezés 500 üzemóránként jelzi a szűrőtisztítási igényt. Ekkor szakítsa meg az áramellátást, tisztítsa meg a szűrőket és helyezze ismét áram alá a készüléket.</li> <li>- Rossz szag jön ki a légkondicionáló berendezésből. (oka: a falba, szőnyegbe, bútorba, ruhákba beivódott szagok jönnek elő.)</li> <li>- A kültéri vagy a beltéri egységből pára jön ki.</li> <li>- A kompresszor nem indul azonnal. (oka: a készülék el van látva egy 3 perces késleltetéssel, mely megakadályozza újrainduláskor a kompresszor túlterhelését)</li> <li>- Üzem közben, és közvetlenül a berendezés leállítása után esetleg a légkondicionáló csövezéséből folyadékáramlás zaja hallatszik. Ez különösen jól hallható 2-3 perccel az elindítás után (a hűtőközeg áramlásának hangja).</li> <li>- Üzem közben halk, kattogó hang hallatszik. Ez az előlap hőmérsékletváltozás miatti tágulásának vagy összehúzódásának eredménye.</li> <li>- Fűtés üzemmód közben időnként sziszegő zaj hallható. Ezt az automatikus leolvasztási művelet adja</li> <li>- Fűtési üzemben nem működik a ventilátor (oka: fűtési üzemben, ha a kiáramló levegő túl alacsony, akkor a berendezés ventilátora leáll. Ez az alábbi esetekben fordul elő:  <div style="margin-left: 40px;">                     fűtés kezdetekor                      leolvasztási ciklus végén                      alacsony külső hőmérséklet esetén                 </div> </li> </ul>
-----------------	--

**Ha az alább felsoroltak közül bármelyiket tapasztalja, azonnal állítsa le a berendezést, kapcsolja le a főkapcsolóját és lépjen érintkezésbe az eladóval:**

- A kijelző hibát jelez áramtalanítás és újraindítás után is. (E... , F...,P... üzenetek)
- A kapcsolók nem működnek rendesen.
- A biztosíték gyakran kiég, vagy az áramköri megszakító gyakran lekapcsol.
- Idegen anyag, vagy víz kerül a berendezésbe.
- Bármely egyéb szokatlan jelenséget észlelünk.



## **A gyúlékony hűtőközegek biztonságos használatával kapcsolatos előírások**

- A készüléket beszerezni, üzemeltetni és tárolni csak 7m<sup>2</sup> alapterületűnél nagyobb helyiségben szabad.
  - A leolvasztás felgyorsításához vagy tisztításhoz csak a gyártó által ajánlott eszközöket használjon.
  - A készüléket jól szellőző helyiségben kell tárolni, ahol a helyiség mérete megegyezik a működésre előírt helyiség területével.
  - A készüléket olyan helyiségben kell tárolni, amelyben nem működnek folyamatosan gyújtóforrások (például: nyílt láng, működő gázkészülék vagy működő elektromos fűtés).
  - A készüléket nem érheti nyílt láng és figyeljen rá, hogy ne sértse fel hegyes, éles eszközzel.
  - Vegye figyelembe, hogy a hűtőközegek nem tartalmazhatnak szagosító anyagot
  - A szervizelést csak a gyártó ajánlása szerint szabad elvégezni.
  - Minden szakembernek, aki a klímaberendezés üzembe helyezésében részt vesz, az illetékes szakhatóság által kiállított érvényes tanúsítvánnyal kell rendelkeznie a készülék szerelésére, karbantartására és javítására vonatkozóan, továbbá rendelkeznie kell azzal a szakképzettséggel, amelyet az iparág elismer. Amennyiben a készülék karbantartására és javítására más szakember segítségét is igénybe kell venni, úgy az említett szakemberek munkáját olyan szakembernek kell felülvizsgálnia, aki rendelkezik a gyúlékony hűtőközeg biztonságos üzembe helyezéséhez szükséges képesítéssel és tanúsítvánnyal.
  - A biztonsági előírásokat érintő valamennyi munkafolyamatot csak hozzáértő személy végezheti.
1. Gyúlékony hűtőközegeket tartalmazó berendezések szállításakor tartsa be a szállítási előírásokat.
  2. A berendezés szükséges címkézését, jelölését végezze a helyi előírások betartásával.
  3. Tűzveszélyes hűtőközeget tartalmazó berendezések ártalmatlanításakor tartsa be a helyi előírásokat.
  4. Berendezések tárolásának összhangban kell lennie a gyártó utasításaival.
  5. Csomagolt (még el nem adott) berendezés tárolásakor a csomag védelmét úgy kell kialakítani, hogy mechanikai sérülés, károsodás ne okozhasson a berendezésen a csomagoláson belül olyan sérülést, ami a hűtőközeg szivárgását okozhatná. Az együttesen tárolható berendezések maximális számát a helyi előírások határozzák meg.
  6. A készüléket úgy kell tárolni, hogy megakadályozzuk a mechanikai sérüléseket a berendezésben.
  7. Az általános munkaterületen a karbantartó és más, helyben dolgozó személyzet részére megfelelő oktatást kell biztosítani, az elvégzett munka jellegének megfelelően.
  8. Kerülni kell a zárt terekben végzett munkát. Az egyes munkaterületeket le kell választani. Gondoskodjon arról hogy az egész területen a munkafeltételek biztonságosak legyenek ügyeljen a gyúlékony anyagok megfelelő kezelésére.

## **Előírások és információk a szervizelésről**

### **1. Általános előírások:**

#### **1) A terület ellenőrzése**

A gyúlékony hűtőközegeket tartalmazó rendszerekkel való munka megkezdése előtt biztonsági ellenőrzéseket kell végezni annak biztosítása érdekében, hogy a tűz kockázata minimalizálódjon. A hűtőrendszer javításakor a következő óvintézkedéseket be kell tartani, mielőtt a rendszeren megkezdénénk a munkát.

#### **2) Munkamenet**

A munkát úgy kell elvégezni, hogy minimálisra csökkentsék a gyúlékony gáz vagy gőz jelenlétét a munka során.

#### **3) Hűtőközeg jelenlétének ellenőrzése**

A területet megfelelő hűtőközeg-detektorral kell ellenőrizni a munkavégzés előtt és közben, továbbá győződjön meg róla, hogy a technikus tisztában van a potenciálisan tűzveszélyes légkörrel.

Győződjön meg arról, hogy a használt szivárgásjelző berendezés alkalmas tűzveszélyes hűtőközegre, azaz szikramentes, megfelelően lezárt vagy gyújtószikramentes.

#### **4) Tűzoltó készülék jelenléte**

Ha a hűtőberendezésen vagy annak kapcsolódó alkatrészein bármilyen forró munkát kell végezni, elérhető közelben, rendelkezésre kell bocsátania a megfelelő tűzoltó készüléket. Poroltó vagy CO<sub>2</sub> tűzoltó készülék.

#### **5) Nem lehetnek gyújtóforrások**

Senki sem végezhet olyan hűtőrendszerrel kapcsolatos munkát, és nem használhat gyújtóforrást, az éghető hűtőközeget tartalmazó csővezeték munkái folyamán, mely tűz vagy robbanás kockázatához vezethet.

Az összes lehetséges gyújtóforrást, beleértve a cigarettázást is, kellő távolságra kell tartani a telepítés, javítás, eltávolítás és ártalmatlanítás helyétől, amely során tűzveszélyes hűtőközeg szabadulhat fel a környező helyre. A munka megkezdése előtt a területen, a berendezés környékén meg kell vizsgálni annak lehetőségét, hogy nincs-e tűzveszély vagy gyulladási veszély. A „Tilos a dohányzás” feliratokat ki kell rakni.

#### **6) Szellőztetett terület**

Mielőtt behatolna a rendszerbe vagy bármilyen forró munkát végezne, ellenőrizze, hogy a terület szabadban van-e vagy megfelelő szellőzésű e. A munka elvégzésének időtartama alatt biztosítani kell a megfelelő mértékű szellőzést. A légáramlatnak biztonságosan kell szétoszlatnia az esetlegesen felszabaduló hűtőközeget, és lehetőleg a külső légkörbe kell engednie.

#### **7) A hűtőberendezés ellenőrzése**

Az elektromos alkatrészek cseréjekor azoknak meg kell felelniük a rendeltetési célnak és a megfelelő előírásoknak. Minden alkalommal be kell tartani a gyártó karbantartási és szervizelési útmutatásait.

Kétség esetén vegye fel a kapcsolatot a gyártóval és kérje a technikai osztály segítségét. A gyúlékony hűtőközegeket használó berendezéseknél a következő ellenőrzéseket kell elvégezni: - A töltési mennyiség megfelel a szoba méretéhez, amelyben a hűtőközeget tartalmazó berendezés található, ill. telepítették; - a szellőztető gépek és a kifújó nyílásaik megfelelően működnek, és nincsenek működésükben akadályoztatva; - Közvetett hűtőkör használata esetén a másodlagos kört ellenőrizni kell hűtőközeg meglétének szempontjából; - A berendezés jelölése továbbra is látható és olvasható. Az olvashatatlan jelöléseket és jeleket ki kell javítani; - A hűtőcsövet vagy az alkatrészeket olyan helyzetben kell felszerelni, hogy ne legyenek kitéve olyan anyagoknak, amelyek korrodálhatják a hűtőközeget tartalmazó alkotóelemeket, kivéve, ha az alkotóelemeket olyan anyagokból állítják elő, amelyek eredendően ellenállnak a korrodálódásnak, vagy amelyek megfelelően védettek az ilyen korrózió ellen.

## 8) Elektromos alkatrészek ellenőrzése

Az elektromos alkatrészek javításának és karbantartásának tartalmaznia kell a kezdeti biztonsági ellenőrzéseket és az alkatrészek ellenőrzési eljárásait. Ha olyan hiba jelentkezik, amely veszélyeztetheti a biztonságot, akkor nem szabad semmilyen elektromos eszközt csatlakoztatni az áramkörhöz, amíg a hibát nem sikerül kielégítően kezelni. Ha a hibát nem lehet azonnal kijavítani, de a működést folytatni kell, megfelelő ideiglenes megoldást kell használni. Erről értesíteni kell a berendezés tulajdonosát, tehát minden felet értesíteni kell.

Az első biztonsági ellenőrzésnek tartalmaznia kell:

- A kondenzátorok kisülése megfelelő-e: ezt biztonságosan kell elvégezni a szikrázás elkerülése érdekében.
- hűtőközegtöltés vagy visszafejtés közben nincsenek áram alatt álló elektromos alkatrészek és vezetékek
- A földelés folytonossága fennáll.

## 2. A burkolattal lezárt, szigetelt részek javítása

1) A burkolattal lezárt, szigetelt részek javítása során minden elektromos betáplálást meg kell szüntetni a berendezésen, mielőtt eltávolítanánk a lezárt burkolatokat stb., Amennyiben a szervizelés során mindenképpen szükség van a berendezés elektromos ellátására, akkor folyamatos szivárgásellenőrzést kell végezni a legkritikusabb pontokon, hogy figyelmeztessen a potenciális veszélyhelyzetre.

2) Különös figyelmet kell fordítani arra, hogy az elektromos alkatrészekon végzett munkák során a burkolat ne deformálódjon úgy, hogy az befolyásolja a védelem szintjét. Ez magában foglalja a kábelek sérülését, a túl nagy számú csatlakozást, a sorkapcsok helytelen bekötését, a tömítések sérüléseit, a tömítések helytelen felszerelését stb. Ügyeljen arra, hogy a készüléket biztonságosan rögzítse.

Győződjön meg arról, hogy a tömítések vagy tömítőanyagok nem romlanak oly módon, hogy azok már nem szolgálják a tűzveszélyes légkör behatolásának megakadályozását. A cserealkatrészeknek meg kell felelniük a gyártó előírásainak.

MEGJEGYZÉS: A szilikon tömítőanyag használata korlátozhatja bizonyos típusú szivárgás érzékelő berendezések hatékonyságát. A gyújtószikramentes alkatrészeket nem kell elkülöníteni, mielőtt azokon dolgoznának.

## 3. A gyújtószikramentes alkatrészek javítása

Ne tegyen állandó induktív vagy kapacitív terhelést az áramkörre anélkül, hogy megbizonyosodott arról, hogy az nem haladja meg a használt berendezések megengedett feszültségét és áramát.

Csak a gyújtószikramentes alkatrészek azok, amelyekben dolgozni lehet, gyúlékony gázt tartalmazó légkörben. A vizsgálóberendezésnek a megfelelő névleges besorolásúnak kell lennie. Az alkatrészeket csak a gyártó által meghatározott alkatrészekre cserélje ki.

Idegen alkatrészek, szivárgás esetén, a hűtőközeg begyulladását okozhatják.

## 4. Kábelezés

Ellenőrizze, hogy a kábelezés nincs-e kitéve kopásnak, korróziónak, túlzott nyomásnak, rezgésnek, éles széléknek vagy más káros környezeti hatásnak. Az ellenőrzésnek ki kell terjednie az olyan öregedés vagy folyamatos rezgés hatásaira is, mint például a kompresszorok vagy ventilátorok.

## 5. Tűzveszélyes hűtőközegek kimutatása

A hűtőközeg-szivárgások keresésekor vagy felismerésekor semmilyen körülmények között nem szabad potenciális gyújtóforrást használni. Halid fáklyát (vagy bármilyen nyílt lángot használó érzékelőt) nem szabad használni.

## 6. Szivárgáskeresési módszerek

Az alábbi szivárgásérzékelési módszereket elfogadhatóak gyúlékony hűtőközegek esetén:

- A tűzveszélyes hűtőközegek elektronikus szivárgásdetektorát kell használni, de lehet, hogy az érzékenység nem megfelelő, vagy újra kalibrálásra lehet szükség. (A bevizsgáló berendezést hűtőközegmentes helyen kell kalibrálni.) Gondoskodjon arról, hogy az érzékelő ne jelentsen potenciális gyulladási forrást, és alkalmas legyen a

használt hűtőközeg számára. A szivárgásérzékelő berendezést a hűtőközeg LFL százalékában kell beállítani, és kalibrálni kell az alkalmazott hűtőközeggel, és meg kell erősíteni a megfelelő gázszintet (legfeljebb 25%).

- A szivárgásérzékelő folyadékok a legtöbb hűtőközегhez felhasználhatók de kerülni kell a klórt tartalmazó szereket, mivel a klór reakcióba léphet a hűtőközeggel és korrodálhatja a rézcsöveket.

Szivárgás gyanúja esetén minden nyílt lángot el kell távolítani / el kell oltani.

Ha olyan hűtőközeg-szivárgást észlelnek, amely keményforrasztást igényel, az összes hűtőközeget el kell távolítani a rendszerből, vagy el kell különíteni (elzáró szelepekkel) úgy, hogy távol legyen a szivárgási ponttól. Az oxigénmentes nitrogénnel ki kell tisztítani a rendszert a forrasztási folyamat előtt és alatt.

## **7. Hűtőközeg-eltávolítás és vákuumolás**

Amikor a hűtőközegkört megnyitja, hogy javításokat végezzen - vagy bármilyen más célból, a szokványos eljárást kell alkalmazni. Fontos azonban figyelembe venni a tűzveszélyes gáz jelenlétét. A következő eljárást be kell tartani:

- Távolítsa el a hűtőközeget;
- Tisztítsa meg az áramkört inert gázzal;
- Vákuumolja le a rendszert;
- Ismét inert gázzal öblítse át;
- Nyissa meg az áramkört vágással vagy forrasztással.

A hűtőközeget a megfelelő visszanyerő hengerekbe kell visszanyerni. A rendszert oxigénmentes nitrogénnel (OFN) át kell öblíteni, hogy az egység biztonságos legyen. Ezt a folyamatot többször meg kell ismételni. Sűrített levegőt vagy oxigént nem szabad használni erre a feladatra. Az öblítést úgy kell elvégezni, hogy a rendszert vákuumolás után feltöltjük OFN-nel, és addig folytatjuk a töltést, amíg el nem érjük az üzemi nyomást, majd a légkörbe szellőztetjük, és végül ismét levákuumoljuk. Ezt a folyamatot addig kell ismételni, amíg a rendszerből teljesen kiürül a hűtőközeg. Az utolsó OFN-töltéskor a rendszert légköri nyomás alá kell helyezni, hogy lehetővé váljon a munka. Ez a művelet elengedhetetlen, ha a csővezetéken keményforrasztási műveleteket hajtanak végre. Gondoskodjon arról, hogy a vákuumszivattyú kimenete ne legyen közel a gyújtóforrásokhoz és rendelkezésre álljon szellőzés.

## **8. Töltési eljárás**

A szokásos töltési eljárásen kívül a következő követelményeket kell követni.

Ügyeljen arra, hogy a különféle hűtőközegek ne szennyezzék egymást a töltőberendezés használatakor. A tömlőknek vagy vezetéknek a lehető legrövidebbeknek kell lenniük, hogy minimalizálják a benne lévő hűtőközeg mennyiségét.

- A palackokat függőlegesen kell tartani.

- A rendszer feltöltése előtt ellenőrizze, hogy a hűtőrendszer földelt-e, különösen akkor, amikor a hűtőközeget tölti.

- Címkézze meg a rendszert, amikor a töltés befejeződött (ha még nem tette meg).

- Különös figyelmet kell fordítani arra, hogy ne töltse túl a hűtőrendszert. A rendszer újra töltése előtt az OFN-nel nyomásvizsgálatot kell végezni.

A rendszer szivárgás ellenőrzését a töltés befejezésekor el kell végezni, különösen az üzembe helyezés előtt. A helyszín elhagyása előtt szivárgásvizsgálatot kell végezni.

## **9. Leszerelés**

Mielőtt elvégezné ezt az eljárást, elengedhetetlen, hogy a szakember teljes mértékben megismerje a berendezést és annak minden részletét. Ajánlott helyes gyakorlat, hogy minden hűtőközeget biztonságosan visszanyerjenek.

A feladat elvégzése előtt olaj- és hűtőközegmintát kell venni, amennyiben elemzésre van szükség a regenerált hűtőközeg újbóli felhasználása előtt. Fontos, hogy a feladat megkezdése előtt rendelkezésre álljon villamos energia.

- a) Ismerkedjen meg a berendezéssel és annak működésével.
- b) Válassza le a rendszert elektromosan.

- c) Az eljárás megkezdése előtt ellenőrizze, hogy:
- Szükség esetén rendelkezésre állnak mechanikus kezelőberendezések a hűtőközeg kezelésére palackok;
  - Minden személyi védőfelszerelés rendelkezésre áll és helyesen használható;
  - A helyreállítási folyamatot mindig hozzáértő személy felügyeli;
  - A visszanyerő berendezések és a palackok megfelelnek az aktuális szabványoknak.
- d) Szivattyúzza le a hűtőközeg-rendszert, ha lehetséges.
- e) Ha vákuum nem lehetséges, készítsen egy elosztót, hogy a hűtőközeg eltávolítható legyen a rendszer különféle részeiről.
- f) A visszanyerés előtt ellenőrizze, hogy a palack, a mérlegen van-e.
- g) Indítsa el a visszanyerő gépet és működtesse a gyártó utasításainak megfelelően.
- h) Ne töltsen túl a palackokat. (Legfeljebb 80 térfogat% folyadék töltés).
- i) Ne lépje túl a palack maximális üzemi nyomását, még átmenetileg sem.
- j) Miután a palackok helyesen lettek megtöltve és a folyamat befejeződött, ellenőrizze, hogy a palackokat és a berendezéseket haladéktalanul eltávolították-e a helyszínről, és hogy a berendezés összes elzáró szelepe zárva van.
- k) A visszanyert hűtőközeg csak akkor tölthető be másik hűtőrendszerbe, ha azt megtisztították és ellenőrizték.

## 10. Címkézés

A berendezésen fel kell tüntetni, hogy és kiürítették a hűtőközeget. A címkét keltezni kell és alá kell írni. Győződjön meg arról, hogy a készüléken vannak címkék, amelyek szerint a berendezés gyűlékony hűtőközeget tartalmaz.

## 11. Visszanyerés

Amikor eltávolítják a hűtőközeget a rendszerből, akár szervizeléshez vagy leszereléshez, ajánlott és bevett gyakorlat, hogy az összes hűtőközeget biztonságosan távolítsuk el. A hűtőközeg palackba történő áthelyezésekor ügyeljen arra, hogy csak megfelelő hűtőközeg visszanyerő palackokat használjon. Győződjön meg arról, hogy rendelkezésre áll-e megfelelő számú palack a teljes rendszer leürítéséhez. Az összes használandó palackot megjelölték a visszanyert hűtőközeg számára, és címkézték az adott hűtőközeghez (azaz speciális palackok a hűtőközeg visszanyeréséhez). A palackoknak megfelelő nyomáscsökkentő szeleppel és a hozzá kapcsolódó elzárószeleppel kell felszerelve lenniük. Az üres ürítőpalackok le vannak vákuumolva, és ha lehetséges, lehűtve, mielőtt a visszanyerés megtörténik.

A visszanyerő berendezésnek jó működőképességű állapotban kell lennie, és rendelkeznie kell egy teljes leírással, mely tartalmazza, hogy a berendezés használható és alkalmas a gyűlékony hűtőközegek kezelésére.

Ezen túlmenően egy jó működési állapotban lévő, kalibrált mérlegnek rendelkezésre kell állnia. A tömlőknek szivárgásmentes leválasztócsatlakozókkal és jó állapotban kell lenniük. A visszanyerő gép használata előtt ellenőrizze, hogy megfelelő működési állapotban van-e, megfelelően karbantartották-e, és hogy a kapcsolódó elektromos alkatrészek megfelelően zártak, elszigeteltek-e, hogy egy esetleges hűtőközeg-kibocsátás esetén az ne gyulladhasson meg. Ha kétségei vannak, vegye fel a kapcsolatot a gyártóval.

A visszanyert hűtőközeget helyesen kell visszajuttatni a hűtőközeg-szállítóhoz, a megfelelő visszanyerő palackban, a vonatkozó hulladékátadási nyilatkozattal.

Ne keverje a különböző hűtőközegeket a visszanyerő egységekben, különösen ne a palackokban.

Ha kompresszort vagy kompresszorolajat kell eltávolítani, ellenőrizze, hogy megfelelően eltávolították-e a tűzveszélyes hűtőközeget és az nem maradt-e a kenőanyagban.

A hűtőközeg-kiürítési folyamatot a kompresszor beszállítóhoz történő visszaküldése előtt kell elvégezni. Ennek a folyamatnak felgyorsítására egyetlen mód van, a kompresszortestet elektromosan kell fűteni. Amikor az olajat egy rendszerből ürítik, azt biztonságosan kell elvégezni.

## Hulladék kezelés

Ne háztartási hulladékként dobja ki a csomagoló anyagot.  
Válogassa szét a műanyag és papír hulladékot és szelektív gyűjtőbe tegye.

A csomagolóanyagok és elektronikai hulladékok háztartási szemétként történő kidobása tilos.

### **Az elektronikai hulladék kezelésének módja:**

A klímaberendezések alkatrészeit és anyagait csak speciális berendezésekkel és üzemekben lehet szétszerelni és újrahasznosításra alkalmassá tenni, és tilos a települési hulladék közé helyezni.

A) Az elektronikai hulladékot vigye a megfelelő gyűjtőhelyre vagy hulladékudvarba. Ezeken a helyeken térítésmentesen beveszik.

B) Ha egy azonos funkciójú új készüléket vásárol, az új készülék eladója térítésmentesen visszaveszi a selejtes régi berendezést.

C) A gyártó, vagy importőr is térítésmentesen visszafogadja a leszerelt használhatatlan berendezést.

D) Mivel a selejtes készülékek is tartalmaznak értékes újrahasznosítható anyagokat, fémhulladék gyűjtők is foglalkoznak ezen anyagok begyűjtésével.

Ezen berendezéseknek a természetbe történő kidobása súlyos környezet károsítást okozhat azáltal, hogy a bennük levő veszélyes anyagok a talajba szivároghatva, bekerülhetnek a táplálékláncba.



# CE

A gyártó fenntartja a konstrukció és a felszereltség megváltoztatásának jogát.  
A leírásban szereplő ábrák tájékoztató jellegűek, a konkrét kialakítás ezektől eltérő lehet.

The logo for Fisher, featuring a stylized spiral above the word "Fisher" in a bold, serif font.